



Système de cloison sanitaire

PRIMO F



Système de cloison PRIMO F

Panneaux composites stratifiés de 30 mm avec chants en PVC surfacés de stratifié compact de 3 mm



	PRIMO F
Matériau	Polymère
Finition	Stratifié
Épaisseur du panneau (façade)	30 mm
Épaisseur du panneau (refends)	30 mm
Hauteur maximale (sans imposte)	2300 mm
Portes à feuillure	✓
Façade lisse	✓

DOMAINES D'APPLICATION RECOMMANDÉS

Éducation Sport et Fitness Piscines Bien-être et Spa Centres commerciaux Hôtels Restaurants Bâtiments de bureaux

Option esthétique: Bi-Color



- Différenciation entre le **décor extérieur et intérieur de des cabines** (par exemple, façade extérieure avec décor bois et intérieur blanc)
- Possibilité de créer un **contraste raffiné**, en visant un **décor plus accrocheur** à l'extérieur, tout en conservant une **ambiance plus lumineuse** à l'intérieur de la cabine
- **Option standard sans surcoût** (hors couleurs ou décors spéciaux) et possible pour toutes les configurations

Configurations disponibles

Configuration standard

Montage au sol avec piètements sous les meneaux et stabilisateur disposé en cimaise sur la façade
Hauteur maximale (haut du stabilisateur): 2300 mm, y compris 80-215 mm de garde au sol
(hauteur maximale de 3000 mm avec imposte continue au-dessus de le stabilisateur)

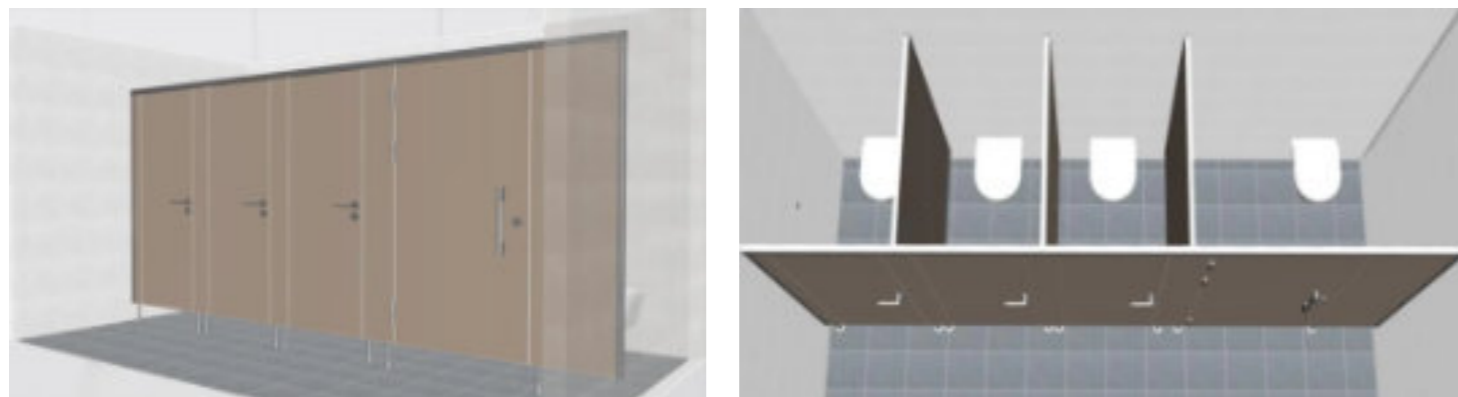

Toute-hauteur / Sol-plafond

Hauteur maximale: 2800 mm sans garde-au-sol et avec imposte à partir de 2100 mm

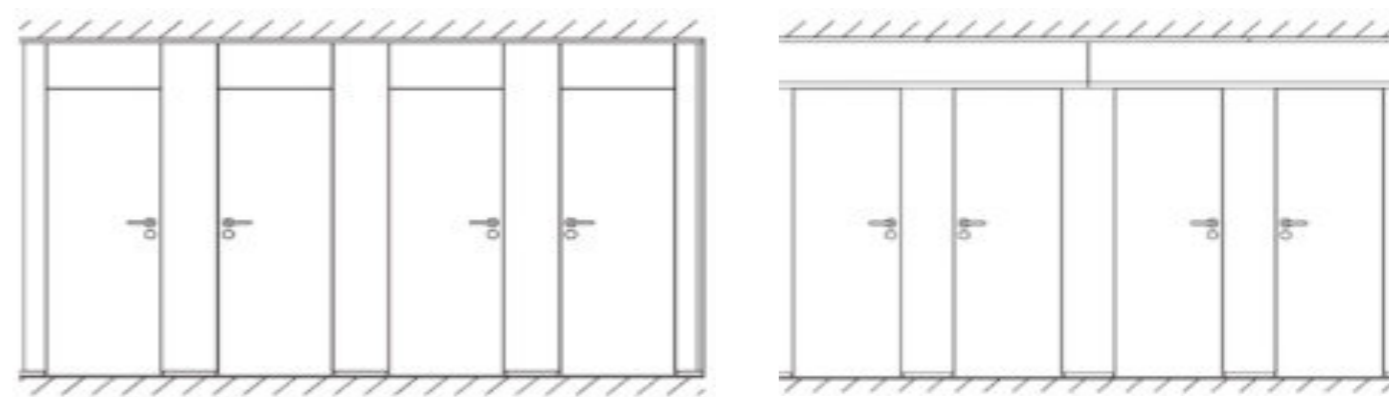

Avec imposte au-dessus des portes

Avec imposte continu
(hauteur possible jusqu'à 3000 mm)

Effet flottant (piètements reculés)

Montage au sol avec piètements reculés sous les refends et stabilisateur disposé en cimaise sur la façade
Hauteur maximale (haut du stabilisateur): 2300 mm, y compris 80-215 mm de garde au sol

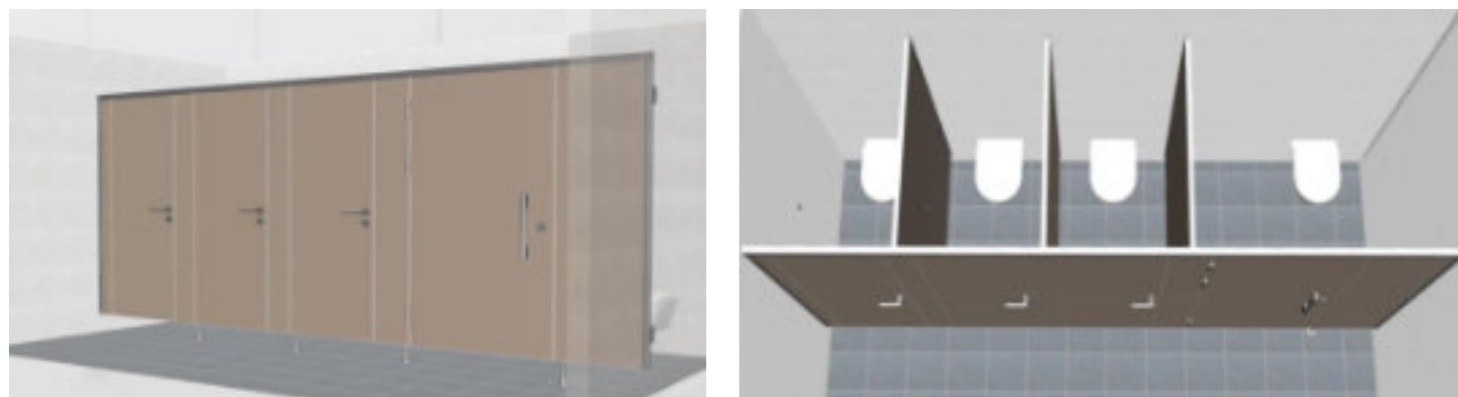

Effet-flottant avec piètements en retrait et stabilisateur en retrait

Effet flottant avec piètements reculés sous les meneaux et stabilisateur disposé en retrait
Hauteur maximale (haut du panneau): 2135 mm, y compris 80-180 mm de garde au sol

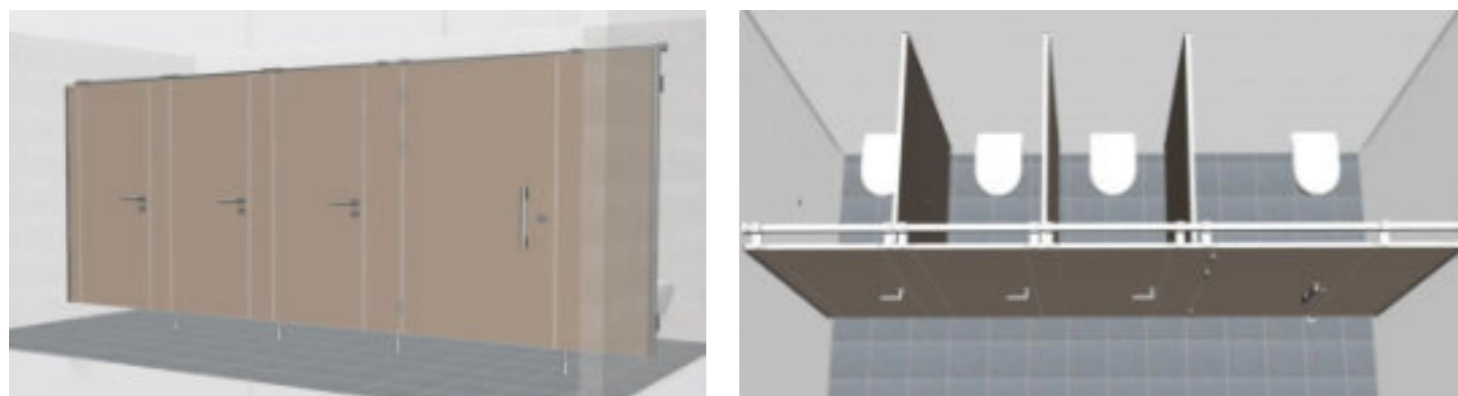

Autres configurations possibles sur demande et selon la faisabilité technique



Configuration **toute-hauteur** avec imposte au-dessus des portes, **poignée de L** avec verrou en aluminium et **décor bois**

Caractéristiques standard



Fixation murale par profilé U enveloppant:

- En aluminium anodisé satiné et arrondi afin de garantir une sécurité maximale (rayon de 2 mm)
- Profilé stabilisateur de section 43 x 42 mm disposé en cimaise sur la façade et les parois latérales

Paumelles indégondables à 3 rouleaux:

- En aluminium (20 mm de diamètre, longueur 145 mm) avec un axe en acier inoxydable sans entretien
- Les paumelles sont non démontables, fixées par six vis et équipées d'un ressort en inox pour un retour automatique de celle-ci



Poignée de L avec verrou:

- En aluminium avec une serrure d'urgence carrée, état de verrouillage visible à l'intérieur et à l'extérieur
- Serrure à double pêne métallique et piège à chuchotement métallique pour une fermeture silencieuse de la porte

Piètements:

- En aluminium anodisé satiné (20 mm) avec plaque de fixation au sol en acier inoxydable et vis sans fin pour un ajustement optimal
- Un chapeau plat en aluminium anodisé satiné vient recouvrir la plaque de fixation au sol et peut être aisément soulevée pour des questions d'entretien



Option spéciale: PRIMO F KEMlight



- L'option spéciale **KEMlight avec indicateur d'occupation LED** apporte une touche esthétique à l'aménagement de l'espace sanitaire et offre à l'utilisateur la possibilité de **pouvoir distinguer d'un coup d'œil une cabine libre d'une cabine occupée**. L'indicateur intérieur indique à l'utilisateur l'état du verrouillage dans la cabine.
- Vous pouvez facilement **contrôler l'affichage LED grâce à une application mobile**, ce qui permet des ajustements personnalisés et simples. Cela comprend des réglages intuitifs pour économiser l'énergie, comme la synchronisation de l'éclairage avec les horaires d'ouverture du bâtiment, rendant ainsi la gestion plus facile.
- Le **raccordement électrique** se fait à l'aide d'une simple fiche européenne de 220 V, qui est judicieusement reliée à l'intérieur, à hauteur du stabilisateur et du meneau fixé au mur, à une prise de courant disponible sur le marché.

Options



Fixation murale par **joints-creux**



Paumelle indégondable à 3 rouleaux en **inox**



Paumelles robustes à 3 rouleaux avec **fonction "soft-close"** (fermeture en douceur)
(uniquement avec les paumelles en aluminium, les boutons de porte et les barres GS)

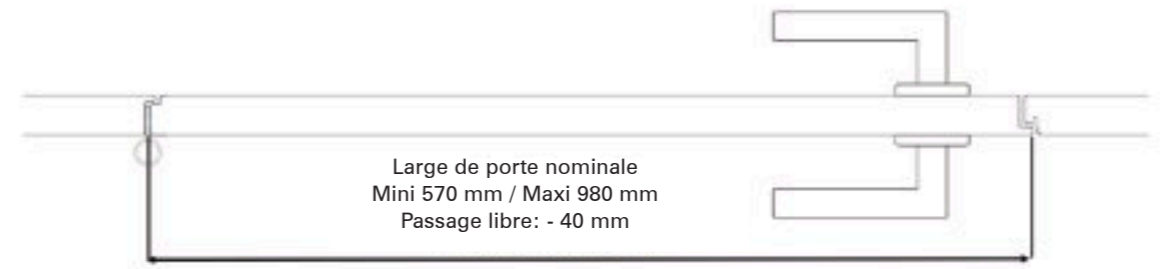

Système de porte sur pivot
(uniquement pour les portes s'ouvrant vers l'intérieur)



Piètements en **inox**



Poignée de L en **inox**

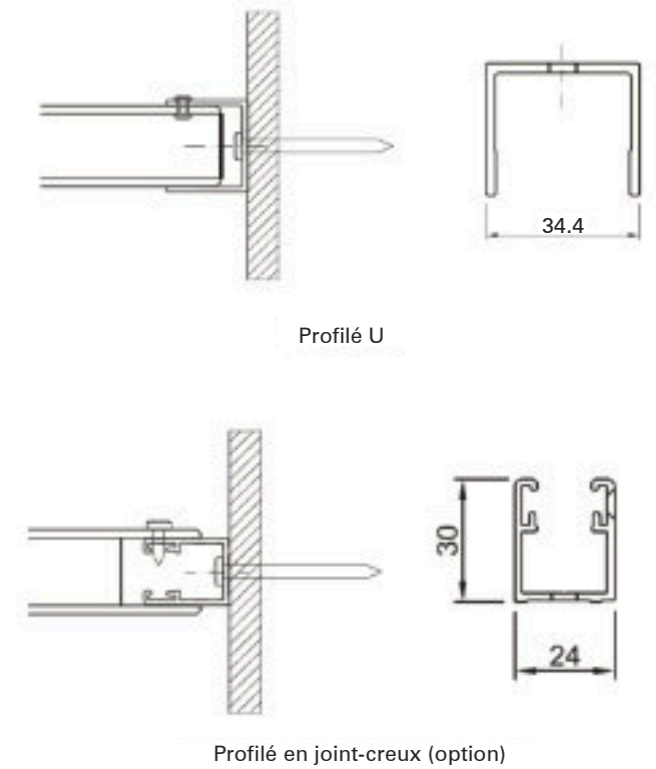
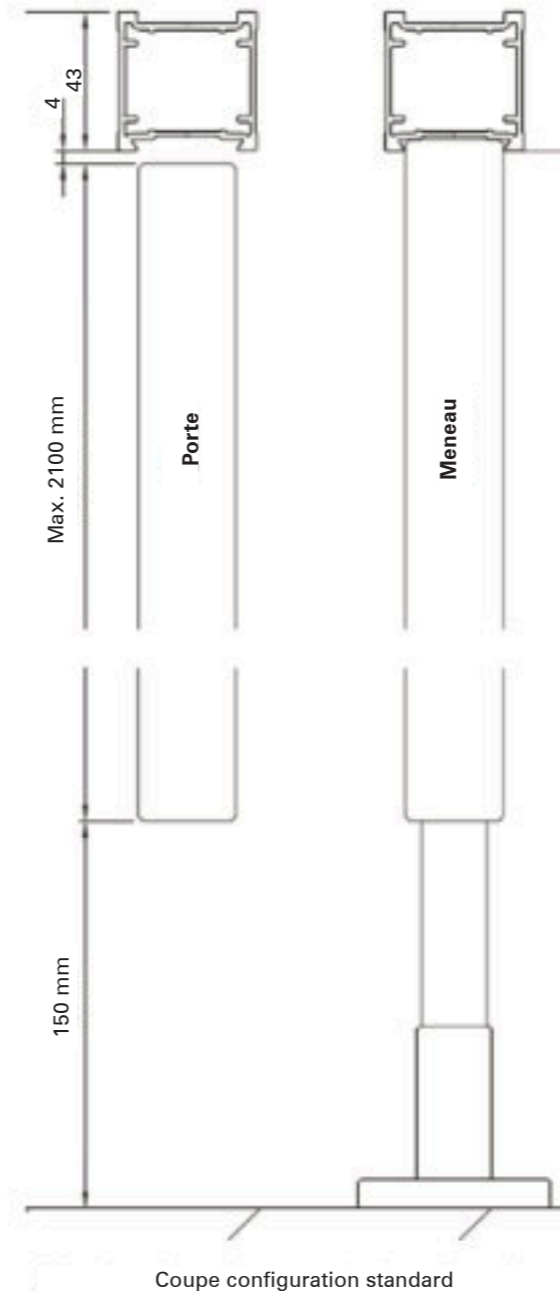

Bouton de porte en **aluminium**



Barre GS 40 avec **indicateur LED**

Autres quincailleries de porte disponibles:

- Boutons de porte et indicateur en nylon
- Boutons de porte et indicateur en aluminium anodisé satin
- Boutons de porte et indicateur en acier inoxydable
- Poignée en U et indicateur en nylon
- Poignée en U et indicateur en aluminium anodisé satin
- Poignée en L et indicateur en acier inoxydable
- Poignée en U et indicateur en acier inoxydable
- Barre GS 25 - 400 mm avec indicateur
- Barre GS 25 - 800 mm avec indicateur
- Barre GS 40 - 430 mm avec indicateur mécanique intégré
- Barre GS 40 - 430 mm avec indicateur LED intégré
- Barre GS 40 - 1165 mm avec indicateur mécanique intégré
- Barre GS 40 - 1165 mm avec indicateur LED intégré
- Barre GS 40 - 1300 mm avec indicateur mécanique intégré
- Barre GS 40 - 1300 mm avec indicateur LED intégré
- Quincaillerie de porte personnalisée sur demande

Largeur	Mini	Maxi
Porte	570 mm	980 mm
Meneau mural	50 mm	1600 mm
Meneau	180 mm	1590 mm

PRIMO F Couleurs disponibles en stock

Refends, meneaux et portes

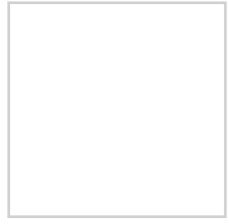

Blanc traffic 9317

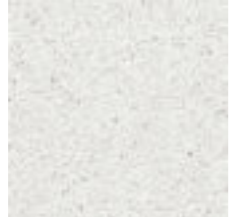

Blanc granite 9317P

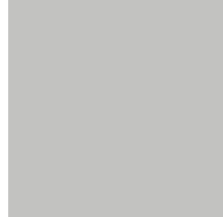

Gris clair 7208



Gris quartz 7708

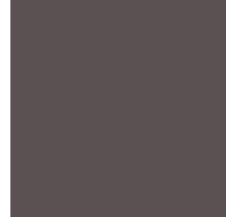

Graphite 7808



Cappuccino 1117



Jaune maïs 1708



Orange 2717



Rouge grenat 3708



Bleu pacifique 5715

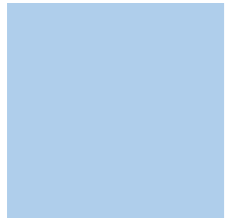

Bleu lagon 5408

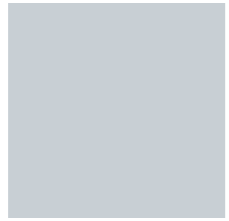

Argent 7408



Citron vert 6715



Noir 0080



Autres couleurs et impressions digitales possibles sur demande et en supplément



Remarque: les couleurs représentées peuvent légèrement différer des couleurs originales. N'hésitez pas à demander des échantillons.





KEMMLIT-Bauelemente GmbH | Maltschachstraße 37 | D-72144 Dusslingen
Tel.: +49 (0) 7072 /1 31-0 | export@kemmlit.de | kemmlit-bauelemente.com